



6040-6030-6054-7150 / 7400 / 7460 / 5200 / 6022 / 6002 SYSTEM PROFILES

Genel Teknik Katalog

Bölüm:3

ASAŞPEN[®]
PVC-U Pencere Sistemleri

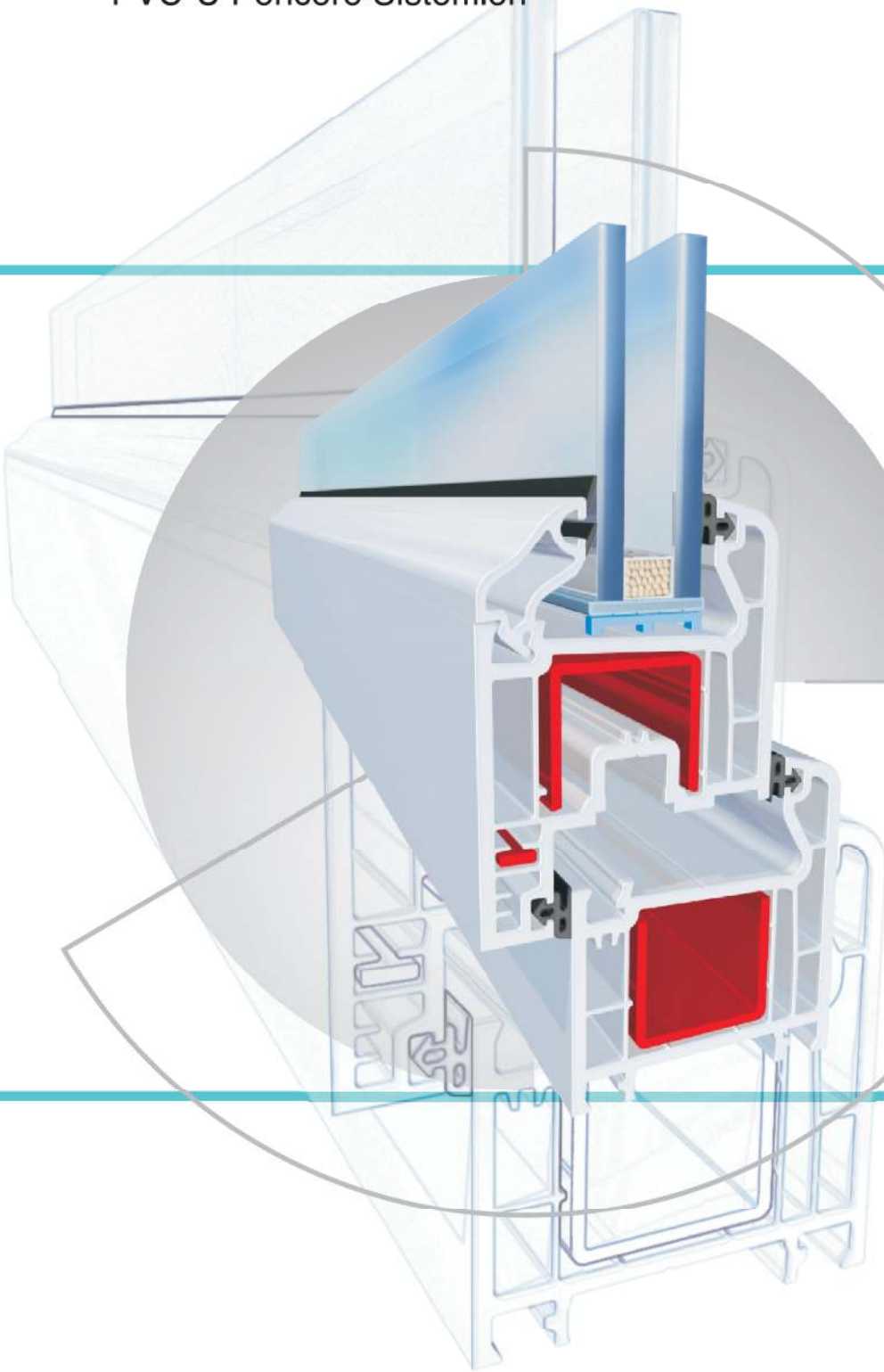

ASAŞPEN[®]
PVC-U Pencere Sistemleri

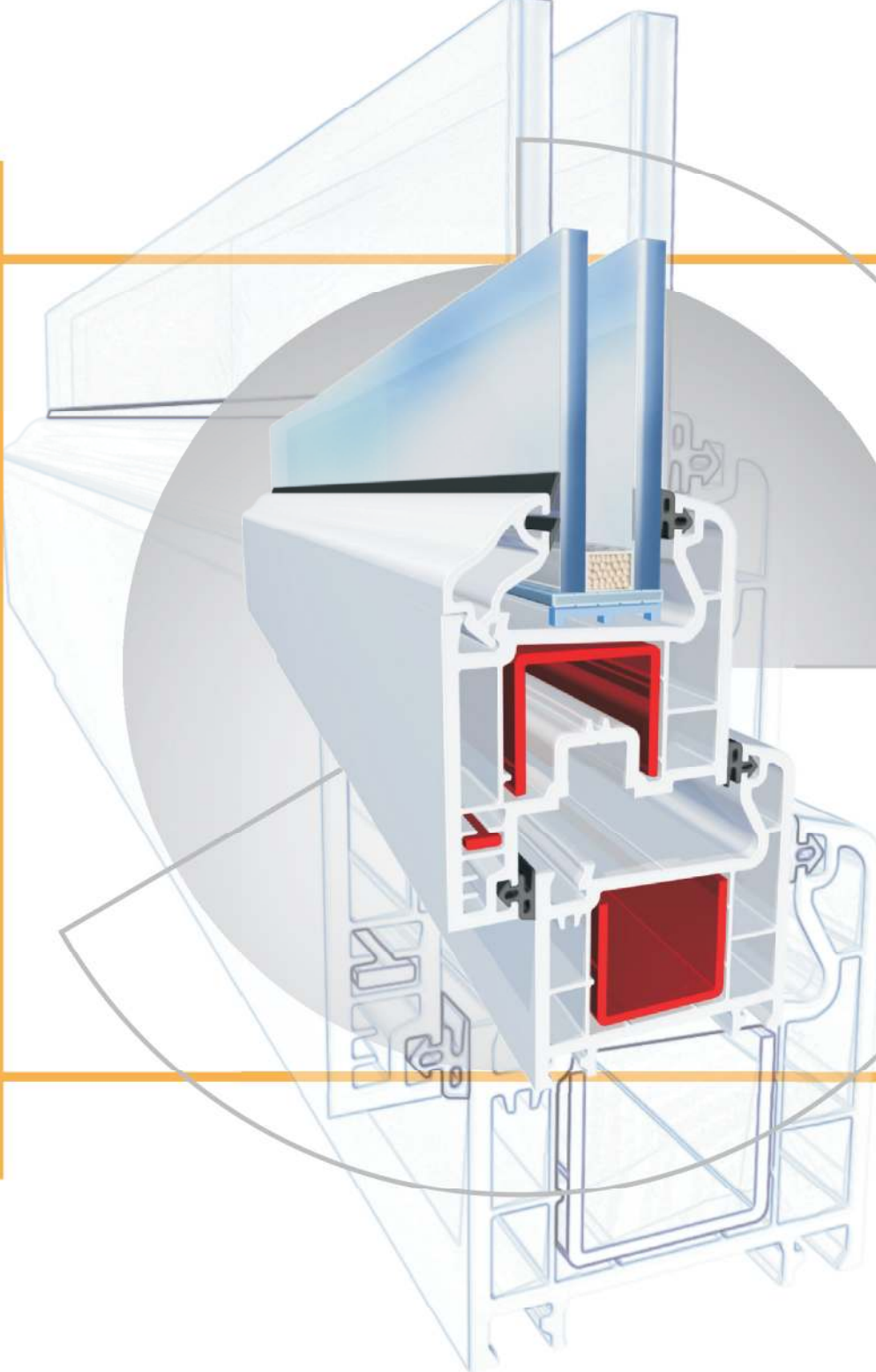

ASAŞPEN[®]
PVC-U Pencere Sistemleri

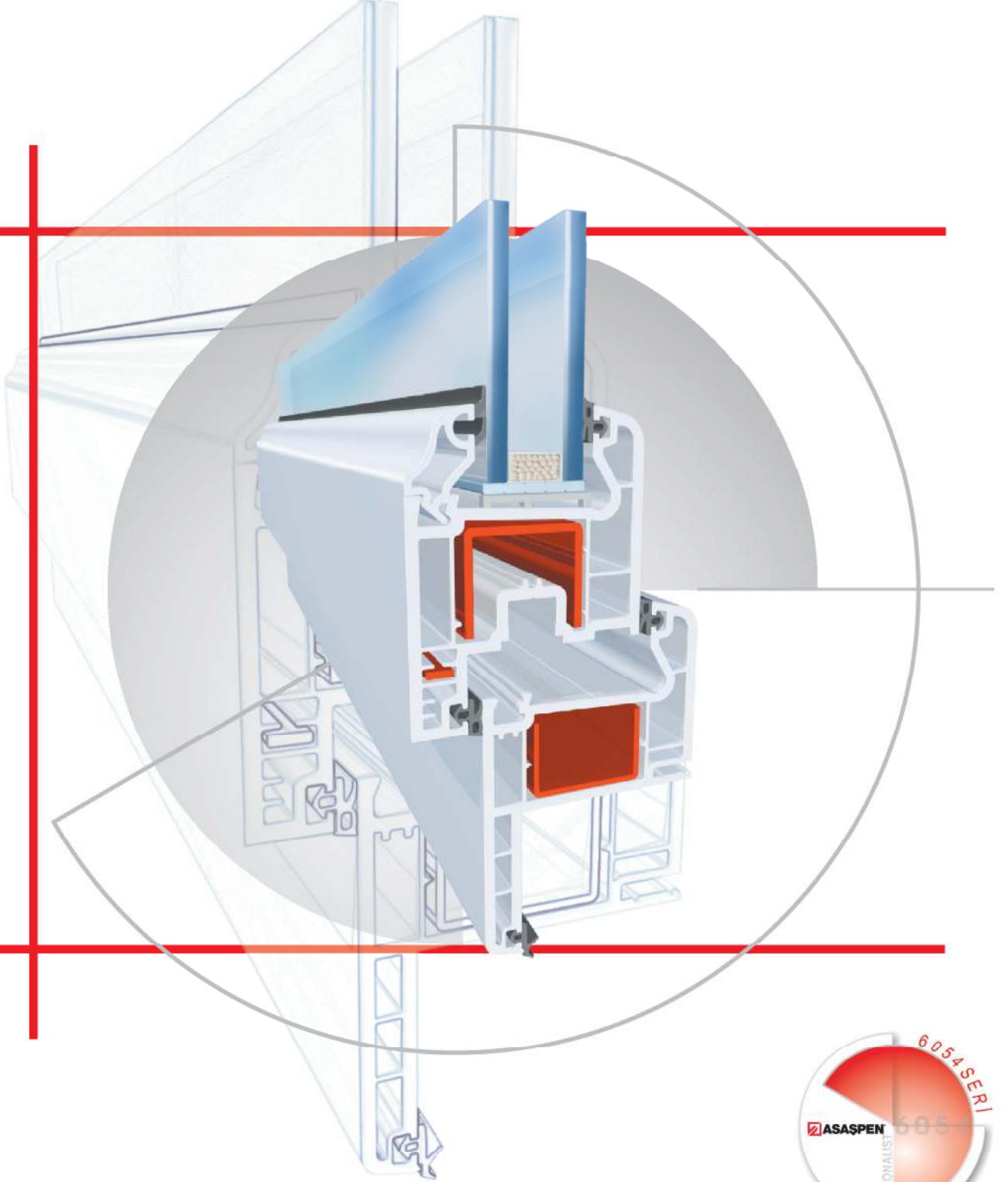

6040 & 6030 SERİ SİSTEM PROFİLLERİ

Teknik Bilgiler

- Kasa, Kanat, ve Orta kayıt profilleri dıştan içe doğru dört odacıklıdır.
- Kasa, Kanat, Orta kayıt, ve hareketli ortakayıt profillerinde Tek tip destek sacı kullanılmaktadır.
- Sistemin tümünde iki tip conta kullanılmaktadır.
- Sistemin tümünde özel tasarlanmış Alüminyum giydirme kapak uygulanabilir. (Hareketli orta - kayıt uygulamaları hariç) bu sistemin avantajları oldukça çoktur, pvc de renkli profil alternatifinin olmaması .Bu sistemle Alüminyum ve Pvc kombinasyonunu mükemmel bir şekilde uygulamaktadır.
Böylece dış cephede istenilen renk ve estetiği içeride ise beyaz rengin dışında mobilyayla renk uyumu sağlayabilecek laminasyonlu kaplama uygulanabilir.
- Sistemin tümünde isteğe bağlı olarak tek tip conta kullanılmaktadır.
- Enine ve boyuna esnemeleri önlemek için dikey federlerle desteklenmiştir.
- Kanat profillerinde menteşeye atılan vidalar ilave edilen lama destek sacını bulmaktadır.
- Kapı kanat uygulamalarında proje veya müşteri talebi doğrultusunda içeri ve dışarı açılan kapı kanat alternatifleri mevcuttur.
- Tüm profillerde 4mm den 32mm ye kadar standart tekcam, çiftcam, üçlücam uygulamaları yapılabilir.
- Cam çitaları dekoratif olup radyuslu çitalardır. Radyuslu çitaların köşe birleşimlerinin bütünlüğü sağlaması açısından köşelerin kesimi 45 derece olmaktadır.
- Çitalar kendinden contalı olup " co extrusion " sistemle üretilmektedir.
- Sistem içerisinde her açıdaki dönüşler için yardımcı köşe dönüş ve bağlantı profilleri mevcuttur.
- 24mm Çıtanın alternatifi olarak yine 24mm lik oval çita yapılmıştır.
- Ayrıca 6040 kasa, kanat, orta kayıt profillerinin ekonomik ürünleri ise "6040 EU-B" Avrupa normlarında üretilmektedir.
- 6030 Seri profilleride 6040 seri profillerinin ölçüsel özelliklerinin hepsine sahiptir.
- 6030 Seri profillerini 6040 seri profillerinden ayıran en önemli özellik odacık sayısının 4 değilde 3 odacıklı olmasıdır.
- Yine 6030 kasa, kanat, orta kayıt profillerinin ekonomik ürünleri ise "6030 EU-B" Avrupa normlarında üretilmektedir.
- 7150 Sistem serisi**
- Kasa, Kanat, ve Orta kayıt profilleri dıştan içe doğru **BEŞ** odacıklıdır.
- Kanat profili damlalıklı olarak tasarlanmıştır.
- Bu sistemi tamamlayan diğer ana ve yardımcı profilleri ise 6040 DIAMONT sistem serisinde kullanılan profiller ve 70mm lik sistemler için hazırlanmış olan yardımcı profiller ile beraber kullanılır.
- Bu sistemde yine 4mm den 32mm ye kadar cam ara boşluğu sağlanmıştır.
- Destek sacı kullanımı kasa ve kanat saçları 6040 seride kullanılan sac kullanılmaktadır.
- Orta kayıt için ise ayrı bir saç yapılmıştır.
- İspanyolet karşılıkları aynıdır Orta kayıt bağlantısı farklıdır.
- Contalarında aynı kullanılmaktadır sadece 7057 kasa yükseltme için ayrı bir conta kullanılacaktır.
- Bu sisteme ait orta kayıt profili için ayrıca kertme bıçağı kullanılacaktır.
- İstenildiği takdirde 6040 sisteme ait orta kayıt profilinide kullanabiliriz.
- Bu sistem 6040 serisi ile birlikte kullanılarak 6040 seri çalışan bayiler için büyük avantaj sağlamaktadır.
- 7150 Serisi EU-B normlarında üretilmektedir.

Teknik Çizimler

DÖRT ODACIKLI KASA PROFİLİ

6041	1.243 kg/m
6041 EU-B	1.032 kg/m

U - Destek sacı	KALINLIK	AĞIRLIK-kg/m
DS 01018	1.25mm	0.753
30x26	1.55mm	0.930
	2.05mm	1.224
Kutu Destek sacı	1.25mm	
DS 01018-K	1.55mm	1.213
30x27	2.05mm	1.570

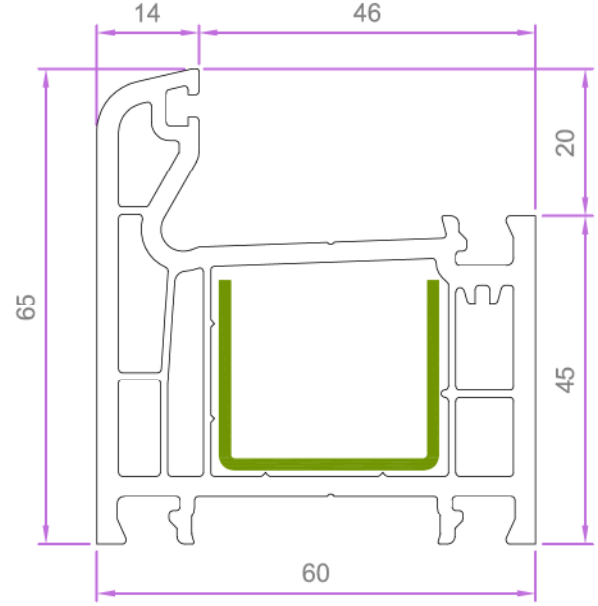

ÜÇ ODACIKLI KASA PROFİLİ

6031	1.210 kg/m
6031 EU-B	1.004 kg/m

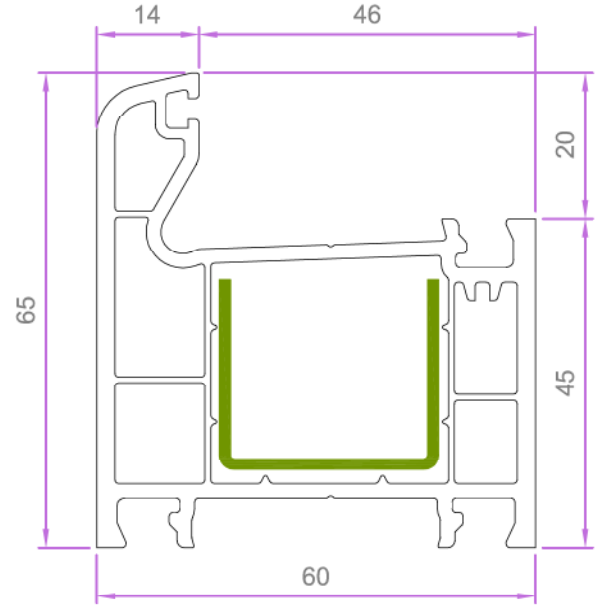

İK 01006

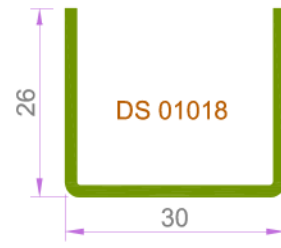
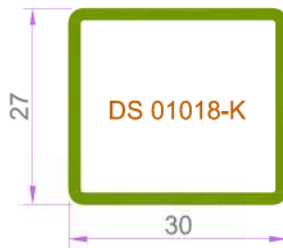
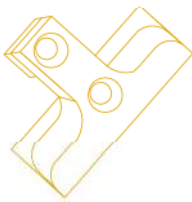

PROFİL TEKNİK ÇİZİMLERİ

DÖRT ODACIKLI DAR KASA PROFİLİ

6141	1.099 kg/m
6141 EU-B	0.974 kg/m

U - Destek sacı	KALINLIK	AĞIRLIK-kg/m
DS 01001	1.25mm	0.634
30x20	1.55mm	0.786
	2.05mm	

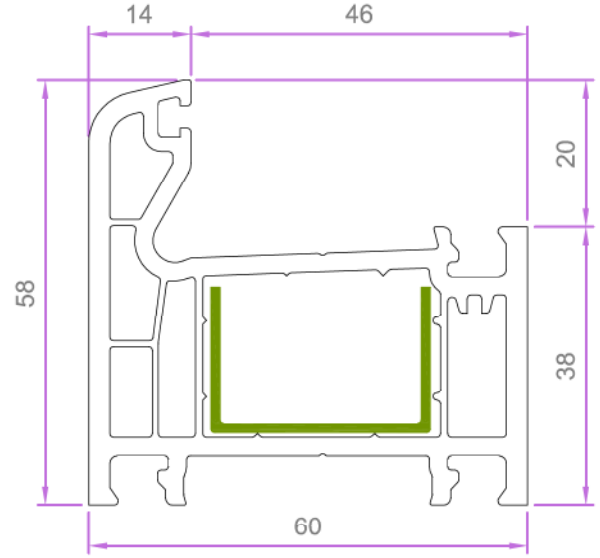

PERVAZLI KASA PROFİLİ

6054	1.295 kg/m
------	------------

U - Destek sacı	KALINLIK	AĞIRLIK-kg/m
DS 01001	1.25mm	0.634
30x20	1.55mm	0.786
	2.05mm	

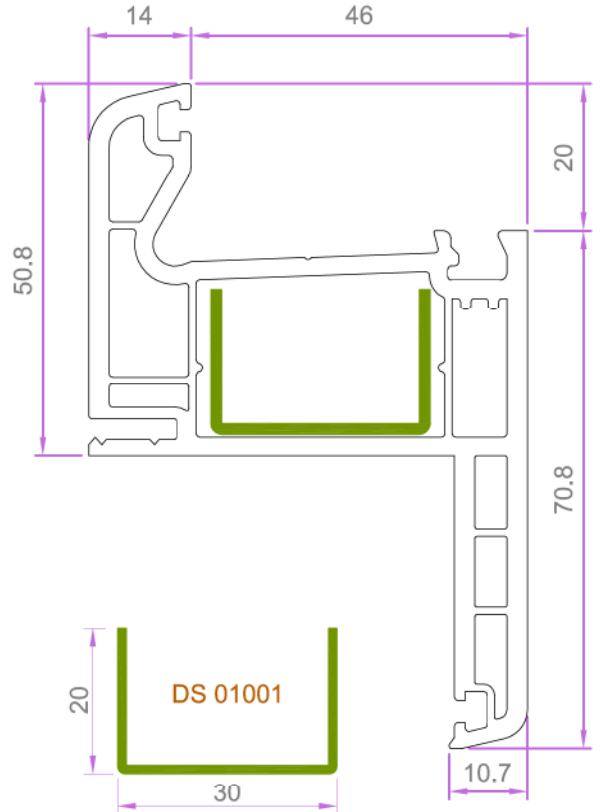

IK 01006

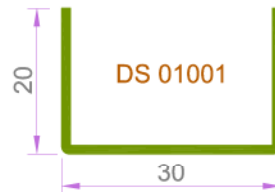
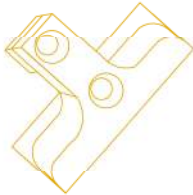

PROFİL TEKNİK ÇİZİMLERİ

DÖRT ODACIKLI KANAT PROFİLİ

6042	1.403 kg/m
6042 EU-B	1.156 kg/m

U - Destek sacı	KALINLIK	AĞIRLIK-kg/m
DS 01018	1.25mm	0.753
30x26	1.55mm	0.930
	2.05mm	1.224

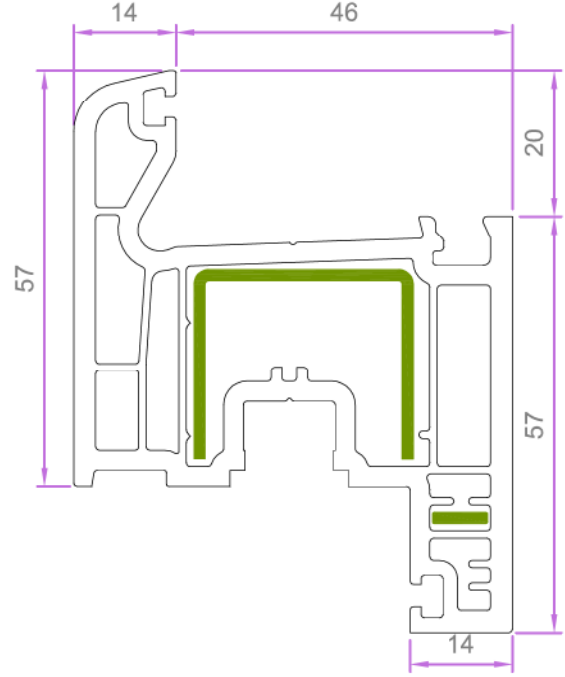

ÜÇ ODACIKLI KANAT PROFİLİ

6032	1.374 kg/m
6032 EU-B	1.224 kg/m

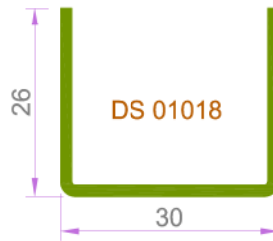
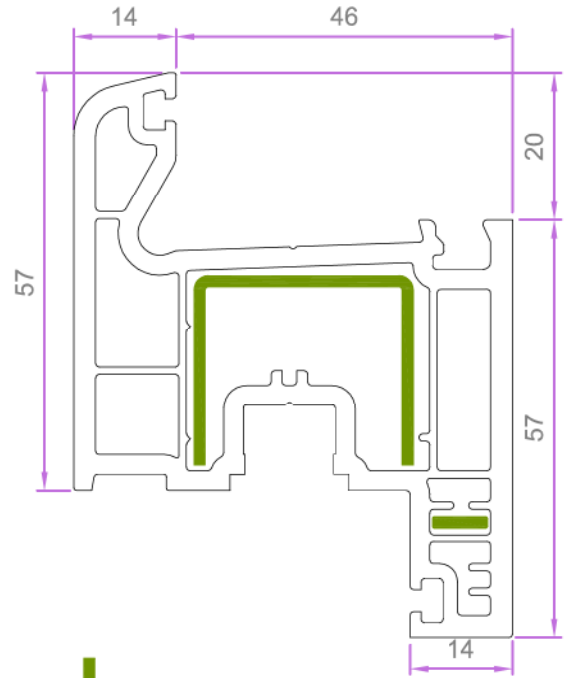

PROFİL TEKNİK ÇİZİMLERİ

DÖRT ODACIKLI ORTAKAYIT PROFİLİ

6043	1.433 kg/m
6043 EU-B	1.187 kg/m

U - Destek sacı	KALINLIK	AĞIRLIK-kg/m
DS 01018	1.25mm	0.753
30x26	1.55mm	0.930
	2.05mm	1.224
Kutu Destek sacı	1.25mm	
DS 01018-K	1.55mm	1.213
30x27	2.05mm	1.570

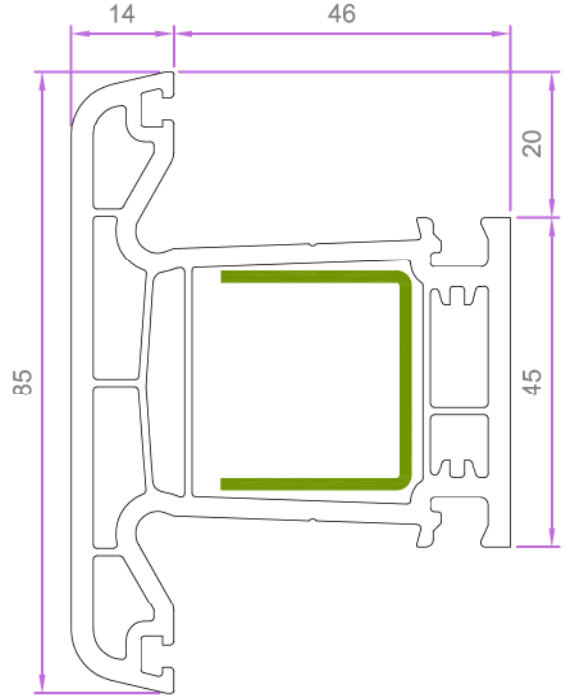

ÜÇ ODACIKLI KASA PROFİLİ

6033	1.396 kg/m
6033 EU-B	1.236 kg/m

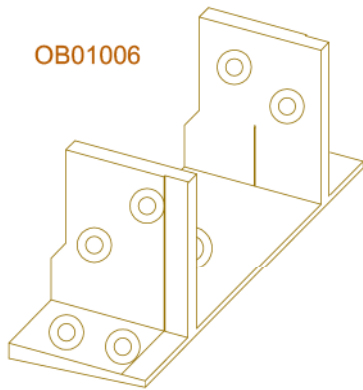
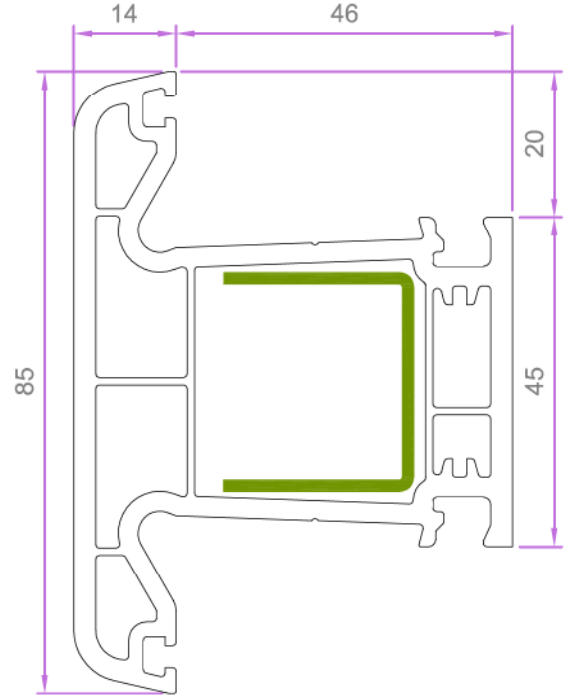

OB01006

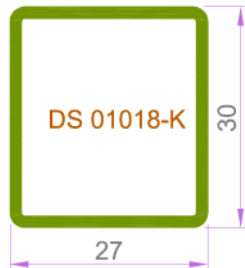

DS 01018-K

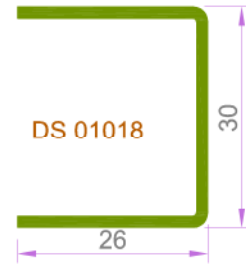

DS 01018

PROFİL TEKNİK ÇİZİMLERİ

DAR ORTA KAYIT PROFİLİ

6143	1.194 kg/m
6143 EU-B	1.051 kg/m

U - Destek sacı	KALINLIK	AĞIRLIK-kg/m
DS 01058	1.25mm	0.728
18x30	1.55mm	0.899
	2.05mm	
Kutu Destek sacı	KALINLIK	AĞIRLIK-kg/m
DS 01058-K / 18x30	1.25mm	0.876
	1.55mm	1.076

OB01017

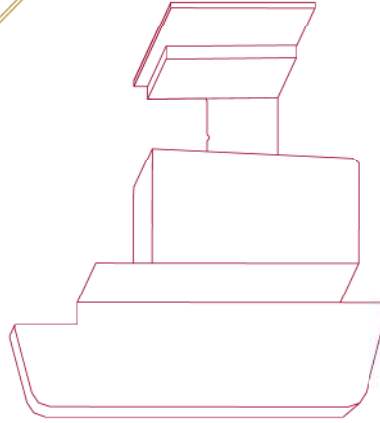
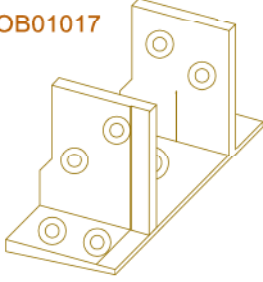

HK01007

HAREKETLİ ORTA KAYIT PROFİLİ

6044	1.078 kg/m
------	------------

U - Destek sacı	KALINLIK	AĞIRLIK-kg/m
DS 01018	1.25mm	0.753
30x26	1.55mm	0.930
	2.05mm	1.224
Kutu Destek sacı	KALINLIK	AĞIRLIK-kg/m
DS 01018-K	1.25mm	1.213
30x27	1.55mm	1.570
	2.05mm	

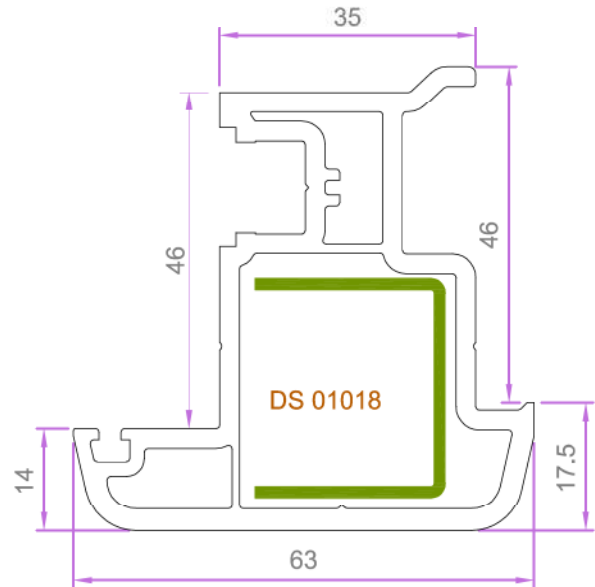
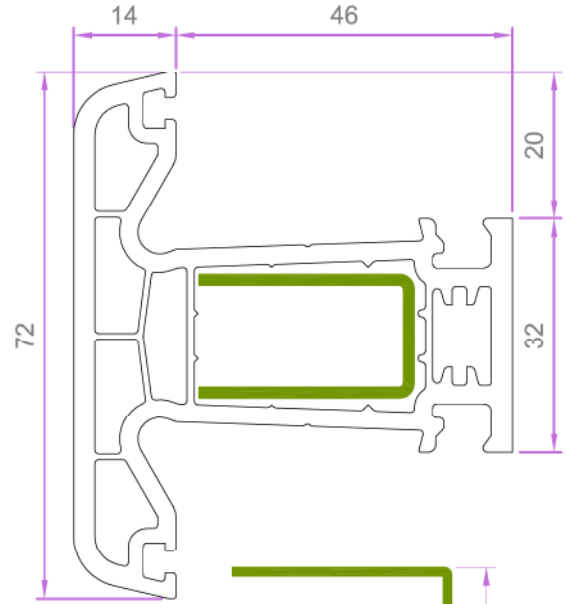

PROFİL TEKNİK ÇİZİMLERİ

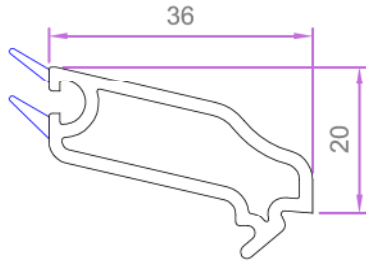

TEK CAM ÇİTASI - 4mm

6046 0.292 kg/m

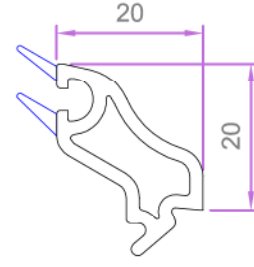

ÇİFT CAM ÇİTASI 20mm

6047 0.218 kg/m

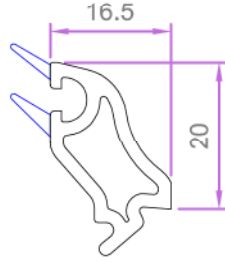

ÇİFT CAM ÇİTASI 24mm

6049 0.204 kg/m

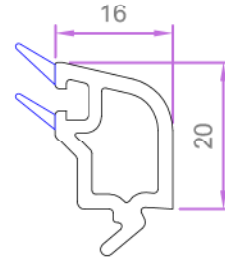

OVAL Ç.CAM ÇİTASI 24mm

6058 0.228 kg/m

YENİ KAPI KANAT PROFİLİ

6145	1.728 kg/m
6145 EU-B	1.511 kg/m

	KALINLIK	AĞIRLIK-kg/m
U - Destek sacı	1.25mm	1.184
DS 01048	1.55mm	1.456
30x43x6	2.05mm	1.857
Kutu Destek sacı	1.25mm	1.317
DS 01048-K	1.55mm	1.612
30x40.5	2.05mm	2.093

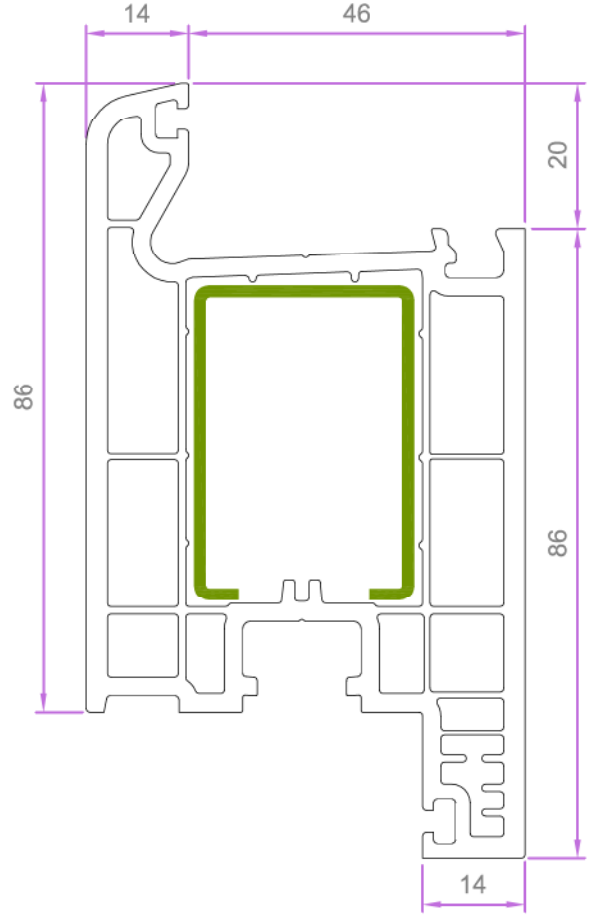
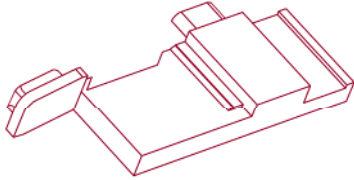
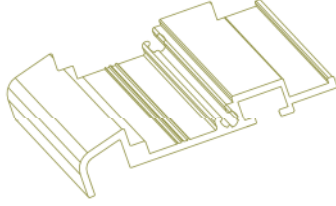
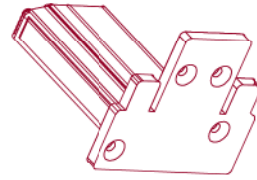
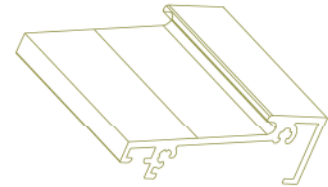
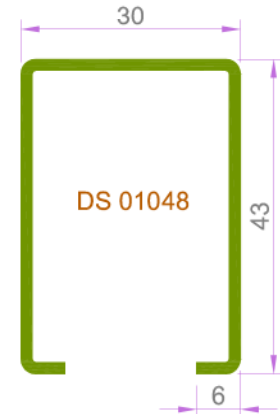
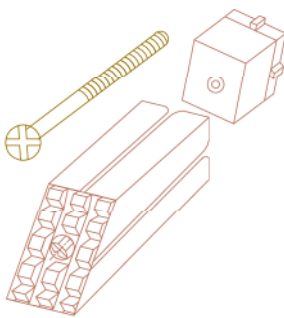
AB 01011 - 4066 ALÜMİNYUM
KAPI DAMLALIKEK 01004 KAPI KANAT ALÜMİNYUM
EŞİK VE YAN KAPAĞI (L&R)EK 01003 ALÜMİNYUM
EŞİK YAN KAPAĞI (L&R)AB 01009 - 3308 ALÜMİNYUM
EŞİK PROFİLİKT01004 - DS01048
KT01005 - DS01048-K

KAPI KANAT PROFİLİ		
6045	1.834 kg/m	
G - Destek sacı DS 01019-G	KALINLIK	AĞIRLIK-kg/m
	1.25mm	1.460
	1.55mm	1.795
Kutu Destek sacı DS 01019-K	1.25mm	1.573
	1.55mm	1.960
	2.05mm	2.559

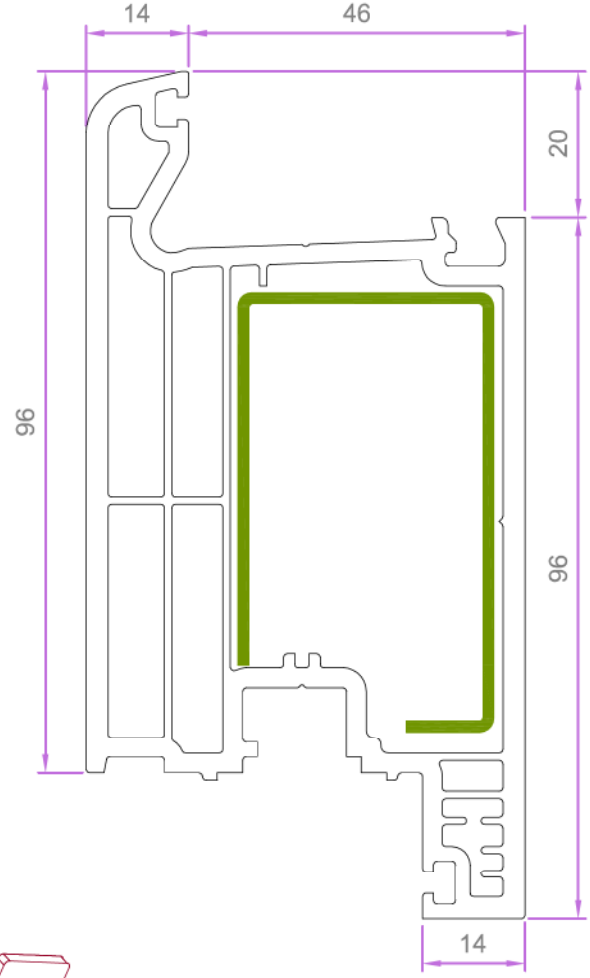

AB 01011 - 4066 KAPI KANAT
ALÜMİNYUM DAMLALIK

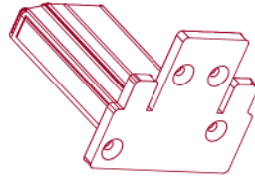
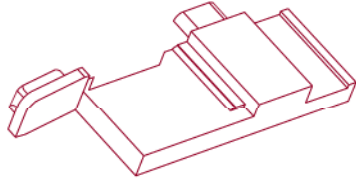
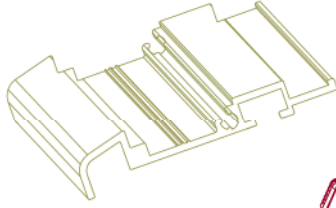

EK01003 ALÜMİNYUM
EŞİK YAN KAPAĞI (L&R)

AB 01009 3308 ALÜMİNYUM
EŞİK PROFİLİ

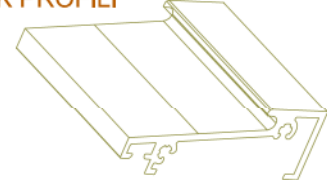

EK01004 KAPI KANAT ALÜMİNYUM
EŞİK VE YAN KAPAĞI (L&R)

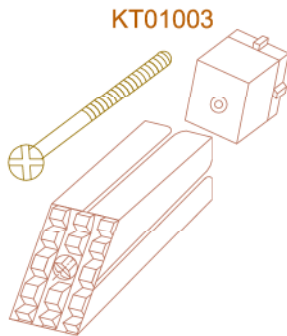
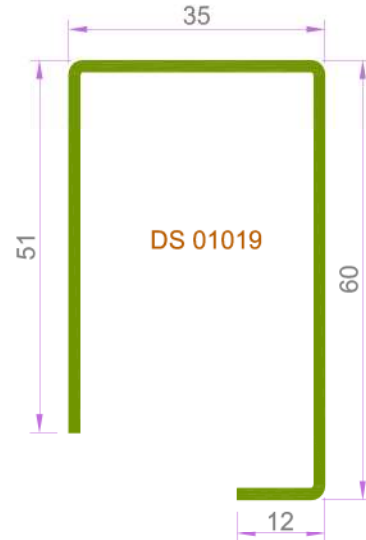
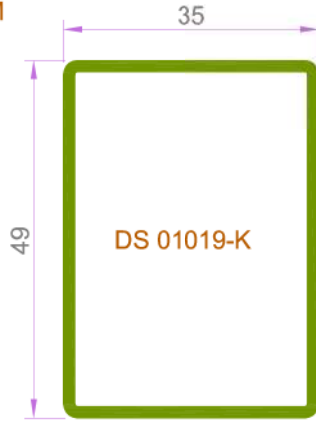

KT01003

KAPI KANAT PROFİLİ - DIŞARI AÇILAN

6048

1.832 kg/m

	KALINLIK	AĞIRLIK-kg/m
G - Destek sacı DS 01019-G	1.25mm	1.460
	1.55mm	1.795
	2.05mm	2.339
Kutu Destek sacı DS 01019-K	1.25mm	1.573
	1.55mm	1.960
	2.05mm	2.559

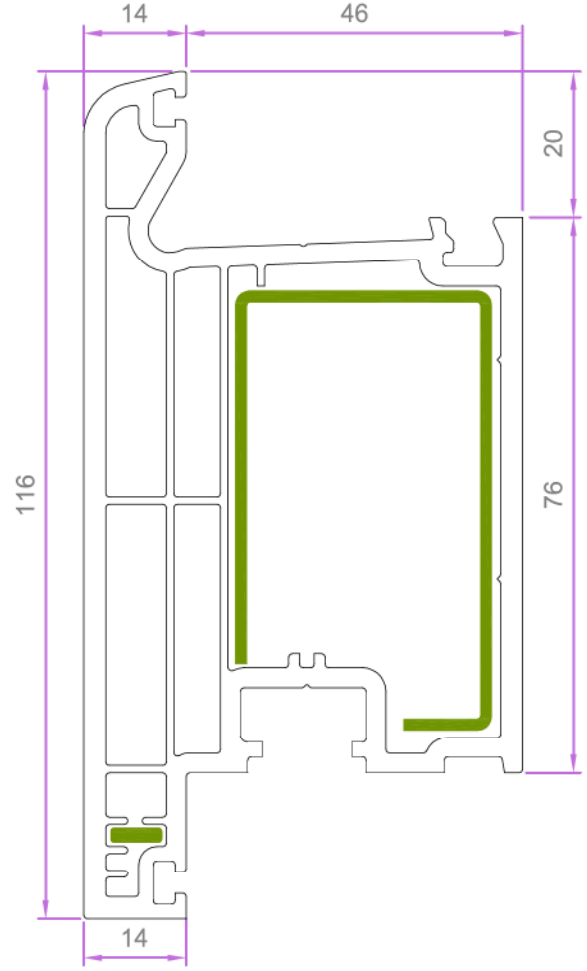
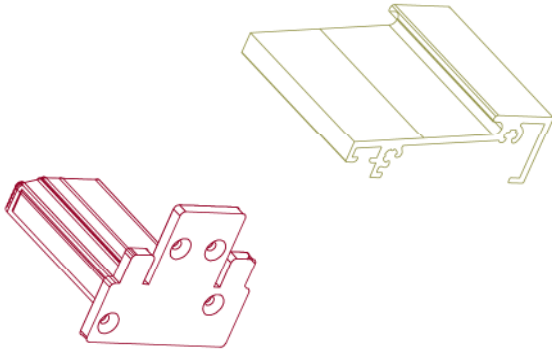
AB 01009 - 3308 ALÜMİNYUM
EŞİK PROFİLİEK01003 ALÜMİNYUM
EŞİK YAN KAPAĞI (L&R)